

WESEN ECO 30, 50, 80, 100



WESEN

electric water heaters



(EN) INSTALLATION & INSTRUCTION MANUAL

**(ES) MANUAL DE INSTALACIÓN
INSTRUCCIONES DE FUNCIONAMIENTO
GARANTÍA**

WESEN ECO 30, 50, 80, 100

1. GENERAL WARNINGS	3
2. TECHNICAL CHARACTERISTICS.....	4
3. INSTALLATION OF THE ELECTRIC WATER HEATER	5
4. OPERATION	7
5. MAINTENANCE AND CLEANING	9
6. ENERGY EFFICIENCY. ERP AND ELD	9
7. DISPOSAL	10





1. GENERAL WARNINGS

Read this manual very carefully as it includes important instructions and warnings regarding the safe installation, operation and maintenance of the water heater.

NIELSEN CLIMA ESPAÑA, S.L. will not be held liable for any damage or injury resulting from failure to comply with these instructions.

The installation and repair of this electric water heater must always be carried out by a qualified technician, according to the instructions contained in this manual.

The electric water heater must not be used for any purposes other than the production and supply of sanitary hot water. The user will be liable for any incorrect or inappropriate usage, not in compliance with the instructions given here.

-  • Packaging material must be kept out of the reach of children. Children should not be permitted to operate the water heater by themselves.
-  • Once the water heater has been connected to the electricity supply, it may be dangerous to touch it with bare feet or if any part of the body is wet. Flammable materials should not be stored near the water heater.
-  • The safety relief valve supplied with the water heater must not be damaged or altered in any way. If it does not comply with current regulations and legislation, it must be replaced with a suitable alternative.
-  • Avoid placing anything below the water heater which could be damaged by possible water leakages.

NEVER TRY TO REPAIR ANY PROBLEMS WITH THE WATER HEATER YOURSELF. ALWAYS CALL YOUR OFFICIAL TECHNICAL SUPPORT SERVICE IMMEDIATELY SO THAT A QUALIFIED TECHNICIAN CAN CARRY OUT THE WORK.

NIELSEN CLIMA ESPAÑA, S.L. will not be held liable for any incorrectly installed devices.

2. TECHNICAL CHARACTERISTICS

Quality control

The double tank used in this electric water heater has passed quality controls via the corresponding pressure tests. The material used for these tanks is anti-corrosive enamelled steel. If excessive pressure is detected in the tanks, the safety relief valve, installed on the cold water inlet, will be activated to ensure the safety of the appliance.

Characteristics table

Model	Power (W) (water inlet)	Power (W) (water outlet)	Voltage (V)	Rated pressure (MPa)	Maximum temperature of water (°C)	Electric type	Waterproof grade
ECO 30	800 W	1200 W	220 V~	0.75 MPa	75 °C	I	IPX4
ECO 50	800 W	1200 W	220 V~	0.75 MPa	75 °C	I	IPX4
ECO 80	800 W	1200 W	220 V~	0.75 MPa	75 °C	I	IPX4
ECO 100	800 W	1200 W	220 V~	0.75 MPa	75 °C	I	IPX4

Dimensions (mm)

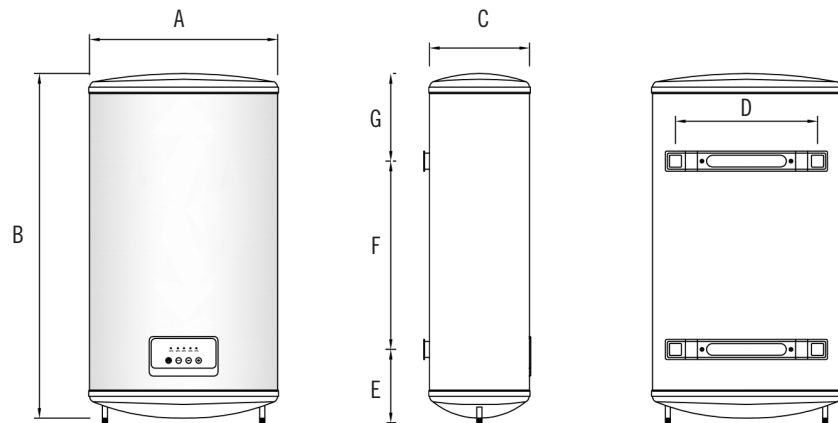

	ECO 30	ECO 50	ECO 80	ECO 100
A	470	470	570	570
B	575	860	900	1090
C	250	250	300	300
D	355	355	415	415
E	183	183	265	265
F	302	470	365	550
G	90	207	270	275

Dimensions (mm)

3. INSTALLATION OF THE ELECTRIC WATER HEATER

The following items are supplied with the electric water heater:

- 1 safety relief valve
- 2 electrolytic muffs
- 2 hook screws and 2 rawl plugs

Location recommendations

This model is designed to be attached to a wall. In order to attach the water heater to the wall, first check the wall carefully to make sure that it is strong enough. It is recommended that you use the screws and rawl plugs which are supplied with the appliance. The wall should be strong enough to bear twice the weight of the device filled with water, otherwise it should be reinforced.

The electric water heater should be positioned as close as possible to the place where the hot water will be used, in order to reduce the distance the hot water has to travel through the pipes and thereby maintain its temperature.

The device should be positioned with at least 60 cm of clear space below the pipe outlets, in order to facilitate any maintenance and/or repair which may need to be carried out.

Any elements capable of causing water hammer must be removed.

This device is designed to be installed inside buildings which comply with current regulations. The following warnings must be taken into consideration:

- Do not connect the device directly to electrical circuits that are unprotected from power surges.
- Do not install the device in particularly aggressive environments with acid vapors and/or dust, or in gas-saturated environments.
- Do not install the device in a location where the temperature is likely to go so low that ice could form.
- Do not install the device in an enclosed space with no ventilation, or where condensation may occur.

This water heater can be installed **vertically or horizontally**.

- 1 When positioned vertically, the pipes should be positioned toward the ground.
- 2 When positioned horizontally, the pipes should be positioned toward the left so that the cold water inlet (blue) is below the hot water outlet (red).

It may be necessary to install a discharge pipe in order to remove any drops of water which could be released from the safety relief valve. Under no circumstances will NIELSEN CLIMA ESPAÑA, S.L. be held responsible for any damage to property caused by these possible leaks.

Hydraulic connection

Connect the water heater water inlet and outlet to pressure- and temperature-resistant pipes

or connectors. Water temperature can exceed 75 °C; therefore materials which are not able to withstand these temperatures should not be used.

Furthermore, **stop-cocks** should be installed on the inlet and outlet pipes to allow the water heater to be disconnected from the water supply during repair and/or replacement.

Each water heater is equipped with a **safety relief and anti-drain valve**, which should be installed on the cold water inlet pipe (blue).

There may be a small amount of dripping from the safety relief valve which is normal during the heating stage, depending on the pressure of the water supply. In order to allow this dripping to drain away, an open funnel should be positioned below the valve, connected to a drainage pipe flowing downwards and in a location where there is no condensation. It is also recommended that the safety relief valve be manually operated periodically, in order to clean out any lime and/or mineral deposits that may have built up and thereby ensure the correct functioning of the water heater.

In cases where water pressure exceeds 5 bar, it is obligatory to install a **pressure reducer**, either before the relief valve or where the water supply enters the building - as far as possible from the water heater, in either case. This should be fitted with a pressure gauge, in order to regulate the reducer correctly.

In order to reduce water leakages from the relief valve as far as possible, and/or eliminate them completely, an **expansion tank** can be installed between the water heater and the relief valve.

The steps to follow to drain the water heater are as follows:

- 1- Disconnect the water heater from the electrical supply
- 2- Close the stop-cock to shut off the water supply
- 3- Open the safety relief valve drainage lever
- 4- Turn on any hot water tap

To reconnect the device, these steps should be followed in reverse order, ending with the hot water tap being turned off.

Electrical connection

The water heater is of 220 V~ single phase design. Before connecting it to the electricity supply, make sure that the mains supply and unit input features coincide.

The appliance needs a circuit of at least 10 amps to operate.

The power cord and plug must always be kept dry in order to avoid electrical leakage.

All electrical installations must incorporate an “EARTH” connection. The earthing connection for the device is obligatory as the manufacturer will not be held responsible for any damage caused by a device that is not earthed or for anomalies in the electrical supply. The use of heating, gas and water installation pipes to connect the appliance to earth is prohibited.

The use of adaptors and multiple power sockets is prohibited.

The appliance is not protected against the effects of electrical storms.

It is prohibited to connect the appliance to the electrical supply until it has been filled with water.

Electrical installation must always be carried out in compliance with the regulations in force for each country.

NOTE: *The manipulation and/or substitution of any parts (including the electrical power supply cable) is strictly prohibited unless carried out by an Official Technical Support Technician.*

Electrical diagram

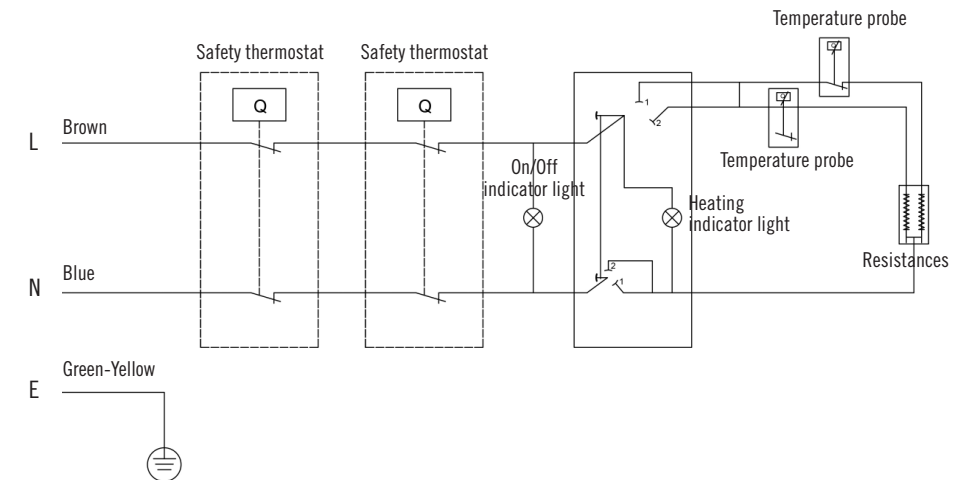

4. OPERATION

Safety precautions

Before connecting the water heater to the electricity supply, it must be filled with water. To do so, once the water heater has been installed, open the stopcock and turn on the hot water taps. When water starts to come out, close the outlet taps, making sure that there are no leakages. Do not connect the water heater to the electricity supply until you are sure that the tank is completely full of water.

If the water heater is not going to be used for a long period of time and/or if there is a risk of freezing, the device must be emptied via the safety relief valve.

Always:

- Disconnect the device from the electrical supply
- Close the cold water inlet stopcock
- Turn on a hot water tap

CONTROL PANEL

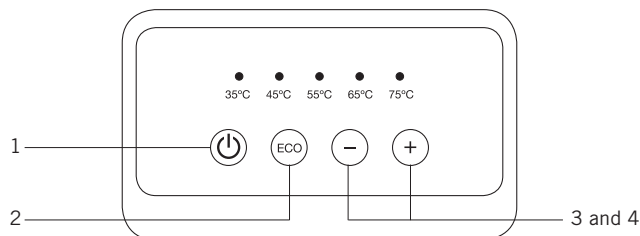

(1) **On-off switch**

(2) **ECO Function**

Once the water heater is switched on, press the ECO button to adjust the temperature to 55 °C. The temperature selected will be shown at the top of the control panel by an indicator light.

(3) (4) **With the water heater switched on, press buttons + or – until you reach the desired temperature: 35 °C - 45 °C - 55 °C - 65 °C - 75 °C.**

The selected temperature will be shown at the top of the panel by an indicator light. Under normal circumstances we recommend using the ECO mode and setting higher temperatures for intensive use.

The thermostat will automatically disconnect the electrical connection when the predetermined temperature is reached in both tanks. Once some water has been used and the temperature falls below the predetermined value, the thermostat will automatically reconnect the electrical supply.

All WESEN water heaters allow precise and instant adjustment of water temperature, thereby ensuring significant savings in terms of electrical consumption.

We recommend that you install a thermostatic valve set to a temperature of 39-41 °C and a flow rate of 6-8 litres per minute to obtain the best results from the appliance.

This device will protect against burns as the water from the heater can reach 75 °C or more. The user should be aware of the risks involved in exposing parts of the body to excessively high temperatures and take the necessary precautions to avoid them.

SMART FUNCTION

To activate the Smart Function, press buttons + and – simultaneously and keep them pressed for 3 seconds. The ECO led will flash 5 times. The system will identify your water usage habits and adjust heating to those times of use in order to minimize your electrical consumption.

5. MAINTENANCE AND CLEANING

The water heater does not require any special maintenance and can be cleaned with a soft damp cloth or sponge. Do not use abrasives or detergents.

Anode replacement

This appliance is fitted with a magnesium anode in each of the tanks. It is necessary to check the state of the anodes on a annual basis, every six months in areas with aggressive waters, that is to say, waters with excess lime or chloride.

Check the water quality in your town.

The anode rods must be replaced when they show signs of being consumed or highly degraded. We remind you that the anodes protect the device from corrosion.

6. ENERGY EFFICIENCY. ERP AND ELD

The water heater **WESEN ECO 30** of the company NIELSEN CLIMA ESPAÑA, S.L. was tested with a declared load profile of size “S”.

This product fulfills and corresponds to the requirements of the Commission Regulation Standards (No 814/2013) for electric water heaters and achieved a water heating energy efficiency of $\eta_{wh}=39.4\%$ that corresponds to the water efficiency class “**A**”.

The water heater **WESEN ECO 50** of the company NIELSEN CLIMA ESPAÑA, S.L. was tested with a declared load profile of size “M”.

This product fulfills and corresponds to the requirements of the Commission Regulation Standards (No 814/2013) for electric water heaters and achieved a water heating energy efficiency of $\eta_{wh}=41.3\%$ that corresponds to the water efficiency class “**B**”.

The water heater **WESEN ECO 80** of the company NIELSEN CLIMA ESPAÑA, S.L. was tested with a declared load profile of size “M”.

This product fulfills and corresponds to the requirements of the Commission Regulation Standards (No 814/2013) for electric water heaters and achieved a water heating energy efficiency of $\eta_{wh}=39\%$ that corresponds to the water efficiency class “**B**”.

The water heater **WESEN ECO 100** of the company NIELSEN CLIMA ESPAÑA, S.L. was tested with a declared load profile of size “M”.

This product fulfills and corresponds to the requirements of the Commission Regulation Standards (No 814/2013) for electric water heaters and achieved a water heating energy efficiency of $\eta_{wh}=41.8\%$ that corresponds to the water efficiency class “**B**”.

10. DISPOSAL



Our goods come in optimised packaging. This basically consists in using non-contaminating materials which should be handed over to the local waste disposal service as secondary raw materials.

You local town council can give you information about how to dispose of obsolete appliances.

ecotic

NIELSEN CLIMA ESPAÑA is an affiliate of ECOTIC, an organisation that works for the proper management of waste from electrical and electronic equipment (RAEE).

WESEN ECO 30, 50, 80, 100





1. ADVERTENCIAS GENERALES	11
2. CARACTERÍSTICAS TÉCNICAS	12
3. INSTALACIÓN DEL TERMO ELÉCTRICO	13
4. FUNCIONAMIENTO	15
5. MANTENIMIENTO Y LIMPIEZA	17
6. VOLÚMENES DE PROHIBICIÓN Y DE PROTECCIÓN	17
7. EFICIENCIA ENERGÉTICA. ERP Y ELD	20
8. RECICLAJE	20
9. GARANTÍA	21

1. ADVERTENCIAS GENERALES

Lea con atención las presentes instrucciones y advertencias que contiene este manual, ya que contienen las indicaciones importantes relativas a la seguridad en la instalación, el uso y el mantenimiento del termo.

NIELSEN CLIMA ESPAÑA, S.L. no se hace responsable de ningún daño o perjuicio ocasionado por ignorar estas instrucciones.

La instalación deberá ser realizada por personal cualificado siguiendo las instrucciones de este manual. Del mismo modo, su reparación ha de observar esta indicación. No se podrá utilizar el termo eléctrico para otros fines distintos a los específicos de producción y suministro de agua caliente sanitaria, asumiendo el usuario la responsabilidad de su uso indebido o erróneo que contravenga las presentes indicaciones.

-  • El material de embalaje debe mantenerse lejos del alcance de los niños. Tampoco deben éstos manipular por sí mismos el aparato.
-  • Puede ser peligroso tocar el aparato, una vez esté conectado a la red eléctrica, con los pies descalzos o con partes del cuerpo mojadas. Tampoco deben existir materiales inflamables cerca del termo.
-  • La válvula de seguridad suministrada con el aparato no debe ser adulterada y si no es conforme a la normativa y leyes vigentes, deberá ser sustituida por otra adecuada.
-  • Evite colocar bajo el termo eléctrico, objetos y/o dispositivos que puedan sufrir desperfectos por causa de una eventual pérdida de agua.

NUNCA INTENTE REPARAR USTED MISMO LOS POSIBLES PROBLEMAS QUE APAREZCAN EN SU TERMO ELÉCTRICO. LLAME INMEDIATAMENTE AL SERVICIO TÉCNICO OFICIAL DE LA MARCA PARA QUE REALICE EL TRABAJO.

NIELSEN CLIMA ESPAÑA, S.L. no se hace responsable de los aparatos mal instalados.

2. CARACTERÍSTICAS TÉCNICAS

Control de calidad

El doble depósito que contiene el presente termo eléctrico ha superado controles de calidad mediante las correspondientes pruebas de presión. El material de dichos tanques es acero vitrificado anticorrosión. En caso de que se detecte una presión excesiva dentro de los depósitos, entrará en funcionamiento la válvula de seguridad instalada a la entrada de agua fría con lo que se garantiza la seguridad del aparato.

Cuadro de características

Modelo	Potencia depósito entrada (W)	Potencia depósito salida (W)	Voltaje (V)	Presión (MPa)	Temperatura máxima del agua (°C)	Clase de protección	Nivel
ECO 30	800 W	1.200 W	220 V~	0,75 MPa	75 °C	I	IPX4
ECO 50	800 W	1.200 W	220 V~	0,75 MPa	75 °C	I	IPX4
ECO 80	800 W	1.200 W	220 V~	0,75 MPa	75 °C	I	IPX4
ECO 100	800 W	1.200 W	220 V~	0,75 MPa	75 °C	I	IPX4

Dimensiones (mm)

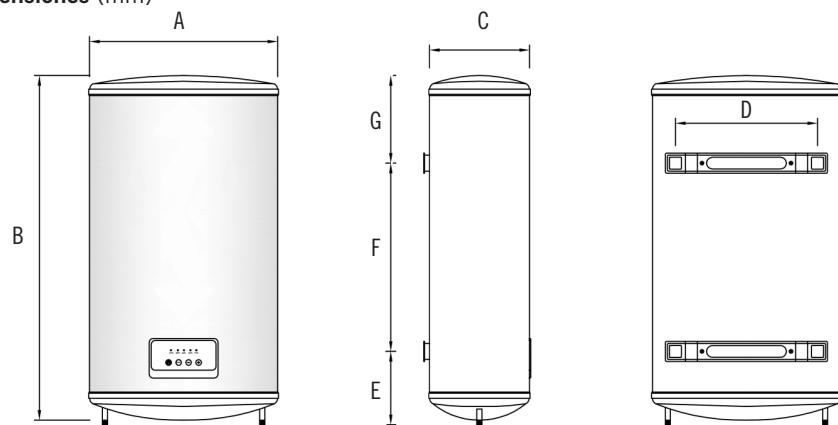

	ECO 30	ECO 50	ECO 80	ECO 100
A	470	470	570	570
B	575	860	900	1090
C	250	250	300	300
D	355	355	415	415
E	183	183	265	265
F	302	470	365	550
G	90	207	270	275

Dimensiones (mm)

3. INSTALACIÓN DEL TERMO ELÉCTRICO

Los siguientes accesorios se suministran con el termo eléctrico:

- 1 válvula de seguridad
- 2 manguitos electrolíticos
- 2 escarpas y 2 tacos

Lugar de colocación

Este aparato está diseñado para su colocación mural. Para colgar el termo, debe utilizar tacos y tornillos adecuados, además de comprobar la consistencia de la pared. La pared debe soportar dos veces el peso del aparato lleno de agua, de lo contrario deberá ser reforzada.

Se aconseja su utilización de las escarpas y tacos suministrados con el aparato.

El termo eléctrico debe estar colocado lo más próximo posible al punto de utilización de agua caliente, con ello se evitan pérdidas de temperatura del agua en el recorrido por la tubería. Se debe reservar un espacio mínimo de 60 cm por debajo de la salida de los tubos para acceso a la reparación del aparato, así como llevar a cabo las operaciones de mantenimiento que pudieran resultar necesarias. Se eliminarán todo tipo de elementos que produzcan golpe de ariete.

Este aparato está diseñado para ser instalado en lugares interiores, que cumplan las normativas vigentes y requiere el respeto de las siguientes advertencias:

- No instale el aparato directamente sobre las líneas eléctricas no protegidas de subidas de tensión.
- No instale el aparato en ambientes particularmente agresivos con vapores ácidos o polvo ni en ambientes saturados de gas.
- No instale el aparato en lugares con probable descenso de temperaturas a niveles que puedan provocar la formación de hielo.
- No instale el aparato en lugares cerrados o sin ventilación, o con posibilidad de producirse condensación.

Este termo eléctrico puede ser instalado en **posición vertical y horizontal**.

- 1 En posición vertical las tuberías del termo deben estar orientadas hacia el suelo.
- 2 En posición horizontal las tuberías del termo deben estar orientadas a la izquierda de forma que la tubería de entrada de agua fría (azul) quede debajo de la tubería de salida de agua caliente (roja).

Es necesaria la instalación de una tubería de desagüe para la evacuación de las posibles gotas que se desprenden a través de la válvula de seguridad. Los daños que se puedan producir por el indicado goteo no serán, en ningún caso, responsabilidad de NIELSEN CLIMA ESPAÑA, S.L.

Conexión hidráulica

Conecte la entrada y la salida del termo con tubos o conexiones resistentes a la presión de

funcionamiento y a la temperatura del agua caliente, que puede llegar a superar los 75 °C. Se desaconsejan, pues, los materiales que no resisten a dichas temperaturas.

Según estas disposiciones, debe instalarse una **llave de paso a la entrada y salida** del termo para permitir su aislamiento de la red en caso de reparación o sustitución.

Cada termo está equipado con una **válvula de seguridad** y antivaciado, que debe ser instalada en el tubo de entrada de agua fría, marcado en azul.

La presencia de goteo por la válvula de seguridad puede resultar normal en la fase de calentamiento dependiendo de la presión del suministro. Para evacuar dicho goteo debe colocarse debajo un embudo abierto a la atmósfera, con un tubo de drenaje instalado en pendiente continua hacia abajo y en un lugar en el que no haya condensación. Se aconseja además, que de vez en cuando se haga descargar manualmente la válvula de seguridad, para limpiarla de posibles depósitos de cal o impurezas, asegurando así su correcto funcionamiento.

Cuando la presión de la red sea superior a 5 bares, es obligatorio instalar un **reductor de presión** en la entrada a la vivienda, anterior a la válvula de seguridad –en todo caso lo más alejado del termo– acompañado de un manómetro, con el fin de regular adecuadamente el reductor.

Si se quiere reducir al máximo o erradicar el posible goteo de la válvula de seguridad, se debe instalar un **vaso de expansión** entre el termo y la válvula de seguridad.

Para efectuar el vaciado de agua debe procederse como sigue:

- 1- Cortar la alimentación eléctrica del termo
- 2- Cerrar la llave de paso de suministro de agua al termo
- 3- Abrir la palanca de descarga de la válvula de seguridad
- 4- Abrir un grifo cualquiera de agua caliente

Para conectar nuevamente el aparato en funcionamiento, se debe proceder de manera inversa a lo descrito en el punto anterior, finalmente cerrar el grifo del agua caliente.

Conexión eléctrica

Los aparatos se suministran a 220 V~ monofásico. Verifique con cuidado la concordancia entre la tensión de alimentación y la del aparato.

La intensidad del circuito no debe ser inferior a 10 A.

El cable de alimentación y el enchufe deben mantenerse secos para evitar fugas eléctricas.

Deberá verificarse que la instalación eléctrica del local o vivienda esté equipada con la línea de "TIERRA". La conexión a tierra de la unidad es obligatoria, ya que el fabricante de la unidad no se hace responsable de eventuales daños causados por la falta de conexión a tierra de la instalación o por anomalías de alimentación eléctrica.

Está prohibido utilizar los tubos de la instalación hidráulica, de calefacción y del gas para la conexión a tierra de la unidad.

Están prohibidos los adaptadores, y las tomas múltiples de corriente.

La unidad no está protegida contra los efectos provocados por tormentas eléctricas.

Está prohibido conectar eléctricamente la unidad sin que ésta se haya llenado de agua.

La instalación eléctrica se realizará siguiendo la normativa vigente en cada país. En España se respetará el Reglamento Electrotécnico para Baja Tensión vigente en la actualidad.

NOTA: *Queda terminantemente prohibida toda manipulación y sustitución de piezas (incluido el cable de alimentación), si no es por el Servicio de Asistencia Técnica Oficial.*

Esquema eléctrico

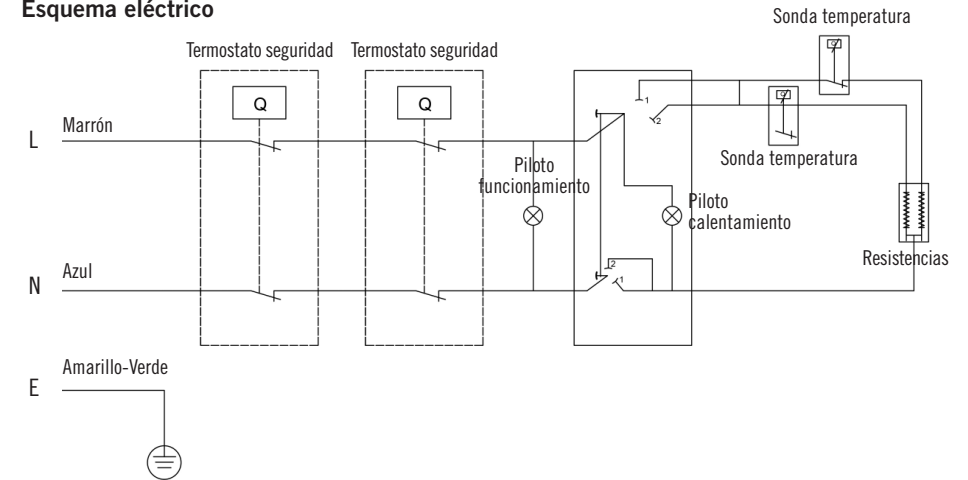

4. FUNCIONAMIENTO

Precauciones

Antes de aplicar tensión, llene el termo con agua. Para ello, una vez instalado el termo, abra la llave de paso y abra los grifos de agua caliente. Cuando vea que el agua comienza a salir, cierre los grifos de salida asegurándose de que no hay fugas en la instalación. No conecte el termo a la red eléctrica sin tener seguridad de que está lleno de agua.

En caso de no utilización prolongada o si hay riesgo de heladas en el lugar donde está instalado, es obligatorio vaciar el termo. Se puede hacer por el drenaje de la válvula de seguridad.

En cualquier caso:

- Cortar la corriente
- Cerrar el grifo de entrada de agua fría al termo
- Abrir un grifo de agua caliente

PANEL DE CONTROL

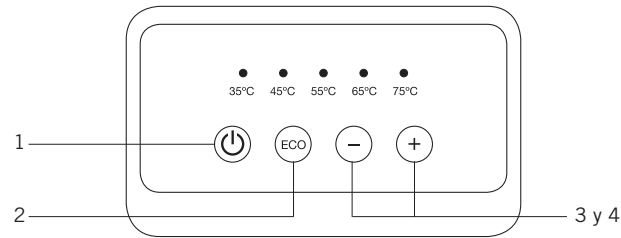
(1) **Encendido y apagado**(2) **Función ECO**

Con el aparato encendido, presione el botón ECO para ajustar la temperatura a 55 °C. La selección realizada quedará indicada en el piloto luminoso correspondiente en la parte superior.

(3) (4) **Con el aparato encendido, presione el botón “+” ó “-” para **ajustar la temperatura deseada**: 35 °C - 45 °C - 55 °C - 65 °C - 75 °C. La selección realizada quedará indicada en el piloto luminoso correspondiente en la parte superior.**

Se recomienda en circunstancias de uso normales utilizar el modo ECO, reservando las temperaturas altas para un uso más intensivo.

El termostato desconectará automáticamente la resistencia cuando se llegue a la temperatura predeterminada del agua, en cada uno de los depósitos independientemente.

Al ser usada una cierta cantidad de agua caliente, el termostato vuelve a conectar la resistencia eléctrica.

Todos los termos eléctricos WESEN ECO permiten la graduación exacta e instantánea de la temperatura, gracias a su tecnología digital, lo que supone un ahorro importante en el consumo eléctrico.

Se aconseja tener una válvula termostática regulada entre 39 y 41 °C y un caudal de salida entre 6 y 8 litros por minuto para obtener el mejor rendimiento del aparato. Con este dispositivo se protege de quemaduras, pues el agua del termo puede estar a 75 °C o más.

El usuario debe ser consciente del riesgo que supone la exposición del cuerpo a temperaturas demasiado altas, por lo que tomará las debidas precauciones.

FUNCIÓN SMART

Para accionar la función SMART se deberá pulsar simultáneamente “+” y “-” durante 3 segundos. Parpadeará 5 veces el led ECO. El sistema estudiará sus hábitos de uso y adecuará el calentamiento a esas franjas horarias para minimizar el consumo.

5. MANTENIMIENTO Y LIMPIEZA

El termo no necesita ningún mantenimiento especial. Para limpiarlo basta frotarlo con un paño suave o esponja húmeda. No usar abrasivos ni detergente.

Sustitución del ánodo

Este equipo viene dotado con un ánodo de magnesio por cada uno de los depósitos. Es necesario revisar su estado cada año, extremando su vigilancia a 6 meses en zonas de aguas agresivas, con exceso de cal o cloruros. Consulte la calidad del agua de su población. Cuando este ánodo esté consumido o en un alto estado de degradación, debe ser substituido. Se recuerda que el ánodo sirve para proteger el aparato de la corrosión.

Los eventuales daños en los depósitos como consecuencia del mal estado del ánodo, por no haberlo substituido, no están cubiertos por la garantía.

6. VOLÚMENES DE PROHIBICIÓN Y DE PROTECCIÓN**• VOLUMEN DE PROHIBICIÓN**

Es el volumen limitado por los planos verticales tangentes a los bordes exteriores de la bañera, lavabo o ducha, y los horizontales, constituidos por el suelo y un plano situado a 2,25 m por encima del fondo de aquellos o por encima del suelo, en el caso de que estos aparatos estuviesen empotrados en el mismo.

En el VOLUMEN DE PROHIBICIÓN no se instalarán interruptores, tomas de corriente ni aparatos de iluminación. El termo deberá instalarse siempre fuera de dicho volumen.

• VOLUMEN DE PROTECCIÓN

Es el comprendido ante los mismos planos horizontales señalados para el volumen de prohibición y otros verticales situados a 0,75 m de los del citado volumen.

En el VOLUMEN DE PROTECCIÓN no se instalarán interruptores, pero podrán instalarse tomas de corriente de seguridad protegidos por diferenciales.

Clasificación de volúmenes de protección

ALZADOS:

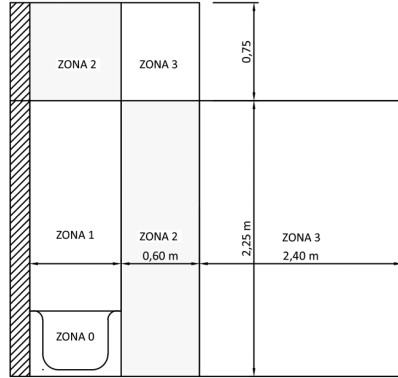

BAÑERA

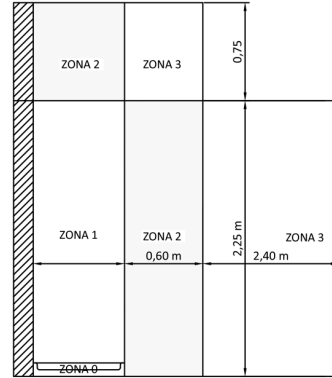

DUCHA

PLANTAS:

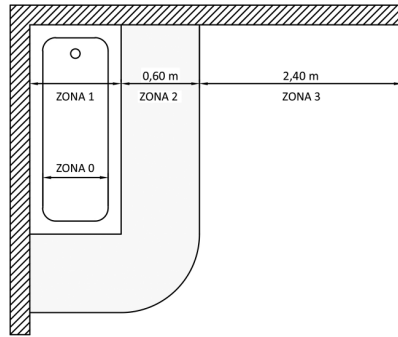

BAÑERA

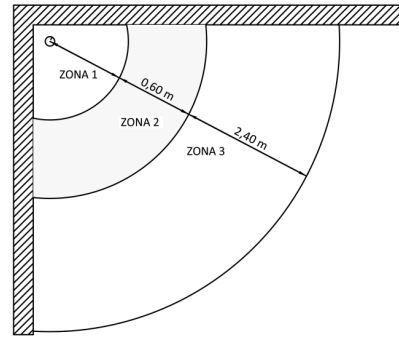

DUCHA

Volumen 0	GRADO DE PROTECCIÓN	CABLEADO	MECANISMOS (2)	OTROS APARATOS FIJOS (3)
Volumen 1	IPX4 IPX2, por encima del nivel más alto de un difusor fijo. IPX5, en equipo eléctrico de bañeras de hidromasaje y en los baños comunes en los que se puedan producir chorros de agua durante la limpieza de los mismos (1)	Limitado al necesario para alimentar los aparatos eléctricos fijos situados en los volúmenes 0 y 1	No se permiten, con la excepción de interruptores de circuitos MBTS alimentados a una tensión nominal de 12 V de valor eficaz en alterna o de 30 V en continua, estando la fuente de alimentación instalada fuera de los volúmenes 0, 1 y 2	Aparatos que únicamente pueden estar instalados en el volumen 0 y deben ser adecuados a las condiciones de ese volumen Aparatos alimentados a MBTS no superior a 12 V ca o 30 cc. Calentadores de agua, bombas de ducha y equipo eléctrico para bañeras de hidromasaje que cumplan con su normativa aplicable, si la alimentación está protegida adicionalmente con un dispositivo de protección de corriente diferencial de valor no superior a los 30 mA, según la norma UNE 20.460-4-41
Volumen 2	IPX4 IPX2, por encima del nivel más alto de un difusor fijo. IPX5, en los baños comunes en los que se puedan producir chorros de agua durante la limpieza de los mismos (1)	Limitado al necesario para alimentar los aparatos eléctricos fijos situados en los volúmenes 0, 1 y 2, y parte del volumen 3 situado por debajo de la bañera o ducha	No se permiten, con la excepción de interruptores de circuitos MBTS cuya fuente de alimentación esté instalada fuera de los volúmenes 0, 1 y 2. Se permite la instalación de bloques de alimentación de afeitadoras que cumplen la UNE-En 60.742 o UNE-EN 61558-2-5	Todos los permitidos para el volumen 1. Luminarias, ventiladores, calefactores y unidades móviles para bañeras de hidromasaje que cumplan con su normativa aplicable, si su alimentación está protegida adicionalmente con un dispositivo de protección de corriente diferencial de valor no superior a los 30 mA, según la norma UNE 20.460-4-41
Volumen 3	IPX5, en los baños comunes en los que se puedan producir chorros de agua durante la limpieza de los mismos (1)	Limitado al necesario para alimentar los aparatos eléctricos fijos situados en los volúmenes 0, 1, 2 y 3	Se permiten las bases sólo si están protegidas, bien por un transformador de aislamiento o por MBTS; o por un interruptor automático de la alimentación con un dispositivo de protección por corriente diferencial de valor no superior a los 30 mA, todos ellos según los requisitos de la norma UNE 20.460-4-41	Se permiten los aparatos sólo si están protegidos, bien por un transformador de aislamiento o por MBTS; o por un dispositivo de protección de corriente diferencial de valor no superior a los 30 mA, todos ellos según los requisitos de la norma UNE 20.460-4-41

(1) Los baños comunes comprenden los baños que se encuentran en escuelas, fábricas, centros deportivos, etc. e incluyen todos los utilizados por el público general
 (2) Los cordones aislantes de interruptores de tirador están permitidos en los volúmenes 1 y 2, siempre que cumplan con los requisitos de la norma UNE-EN 60.669-1
 (3) Los calefactores bajo suelo pueden instalarse bajo cualquier volumen siempre y cuando debajo de estos volúmenes estén cubiertos por una malla metálica puesta a tierra o por una cubierta metálica conectada a una conexión equipotencial local suplementaria según el apartado 2.2

7. EFICIENCIA ENERGÉTICA. ERP Y ELD

El termo eléctrico **WESEN ECO 30** de la empresa NIELSEN CLIMA ESPAÑA, S.L. ha sido testado con un perfil de carga declarado "S".

El producto cumple y se corresponde con los requisitos de las normas del Reglamento (nº 814/2013) para termos eléctricos y alcanzó una eficiencia energética de calentamiento de agua de $\eta_{wh}=39,4\%$ que corresponde a la clase de eficiencia energética "A".

El termo eléctrico **WESEN ECO 50** de la empresa NIELSEN CLIMA ESPAÑA, S.L. ha sido testado con un perfil de carga declarado "M".

El producto cumple y se corresponde con los requisitos de las normas del Reglamento (nº 814/2013) para termos eléctricos y alcanzó una eficiencia energética de calentamiento de agua de $\eta_{wh}=41,3\%$ que corresponde a la clase de eficiencia energética "B".

El termo eléctrico **WESEN ECO 80** de la empresa NIELSEN CLIMA ESPAÑA, S.L. ha sido testado con un perfil de carga declarado "M".

El producto cumple y se corresponde con los requisitos de las normas del Reglamento (nº 814/2013) para termos eléctricos y alcanzó una eficiencia energética de calentamiento de agua de $\eta_{wh}=39\%$ que corresponde a la clase de eficiencia energética "B".

El termo eléctrico **WESEN ECO 100** de la empresa NIELSEN CLIMA ESPAÑA, S.L. ha sido testado con un perfil de carga declarado "M".

El producto cumple y se corresponde con los requisitos de las normas del Reglamento (nº 814/2013) para termos eléctricos y alcanzó una eficiencia energética de calentamiento de agua de $\eta_{wh}=41,8\%$ que corresponde a la clase de eficiencia energética "B".

8. RECICLAJE



Nuestros productos se entregan en un embalaje optimizado. Esto consiste básicamente en la utilización de materiales no contaminantes que deben entregarse al servicio local de retirada de residuos como materias primas secundarias.

Solicite información a su ayuntamiento para la retirada de electrodomésticos obsoletos.



NIELSEN CLIMA ESPAÑA está adherida a ECOTIC, entidad responsable de la correcta gestión de residuos de aparatos eléctricos y electrónicos (RAEE).

9. GARANTÍA

CONDICIONES GENERALES

NIELSEN CLIMA ESPAÑA, S.L. responderá de las faltas de conformidad de sus productos y que se pongan de manifiesto en un plazo de DOS AÑOS desde el momento de su adquisición, conforme a lo establecido en la ley 23/2003 de 10 de julio de Garantías en la Venta de Bienes de Consumo.

Salvo prueba en contrario se presumirá que las faltas de conformidad que se manifiesten transcurridos SEIS MESES desde la entrega, no existían cuando el bien se entregó. En todo lo referente al cómputo y suspensión de los plazos de vigencia, el plazo para informar al vendedor sobre la falta de conformidad detectada y obligaciones del vendedor en caso de falta de conformidad se aplicará lo dispuesto en la Ley 23/2003 de Garantías.

La garantía de los repuestos tendrá una vigencia de DOS AÑOS desde la entrega del producto. El presente certificado de garantía será de aplicación únicamente en España*. La garantía es válida siempre que se acredite su vigencia.

Para la validez de esta garantía el comprador deberá seguir estrictamente las indicaciones del fabricante incluidas en la documentación que acompaña al producto.

* **Importante:** esta garantía es válida para todo el territorio nacional de España, a excepción de las Islas Canarias, Ceuta y Melilla, donde viene cubierta por los distribuidores locales.

LIMITACIONES

La presente garantía solamente será válida en aquellas ventas realizadas para aquellos termos que estén destinados para uso doméstico y no para uso profesional. La revisión o comprobación de funcionamiento que no venga motivada por una auténtica avería no estará cubierta por la garantía.

No se otorga ninguna garantía con respecto al normal desgaste por uso del producto ni en relación con las piezas, componentes y/o materiales fungibles o consumibles como bombillas, ánodo de magnesio, etc.

La garantía no cubre aquellos casos en que:

- el producto haya sido objeto de un trato incorrecto
- haya sido reparado, mantenido o manipulado por persona no autorizada
- haya sido reparado o mantenido con piezas no originales
- haya sido instalado deficientemente o de forma poco accesible para los técnicos, siendo por cuenta del usuario la disposición y los gastos que posibiliten el acceso al termo para su reparación y/o sustitución.

Igualmente, la garantía no cubrirá aquellas faltas de conformidad del producto que tenga su origen en:

- a causa del hielo

- por causas meteorológicas (tormentas, rayos, inundaciones...)
- contaminación electromagnética
- corrosión galvánica a causa de una instalación incorrecta, incompleta o inadecuada
- daños causados por no haber sido instalada la válvula de seguridad o conducido el tubo de descarga a un desagüe, o daños por falta de reductor de presión en aquellos casos que superen los valores de seguridad
- y por cualquier uso que sea distinto al doméstico para el que fue diseñado el producto o que contravenga las más elementales normas del sentido común.

El agua de suministro deberá cumplir los siguientes requisitos:

- Concentración de cloruros (iones de Cl y Na) < 100 mg/l
- Conductividad a 25 °C < 350 µS/cm
- Índice de Ryznar < 6,8

Quando la concentración de cal disuelta en el agua supere los valores recomendados se requerirá la instalación de un aparato que evite la formación de incrustaciones en el interior del termo.

GARANTÍA COMERCIAL ANTICORROSIÓN

El presente producto dispone de una estructura de acero vitrificado, por lo que el fabricante garantiza los depósitos contra todo defecto de corrosión por CINCO AÑOS desde la compra del aparato, y siempre que se haya registrado debidamente el cupón de garantía que se puede encontrar en nuestra página web: www.nielsenclima.com/cupon-garantia y siempre que se cumplan las siguientes condiciones:

1. El defecto debe ser puesto en conocimiento del servicio técnico autorizado como máximo en ocho días desde su conocimiento.
2. El defecto debe ser reconocido como tal por un servicio técnico autorizado por NIELSEN CLIMA ESPAÑA, S.L.
3. Si el defecto consiste exclusivamente en una perforación del depósito del termo, el servicio técnico tramitará la sustitución del mismo por uno nuevo del mismo tipo, siendo todos los gastos derivados (montaje, desmontaje del antiguo y transporte) a cargo del usuario.
4. La garantía solamente cubrirá la sustitución del aparato sin que alcance a los daños sufridos en personas, animales, plantas o cosas.
5. En el caso de sustitución del producto, sobre el nuevo aparato no se iniciará un nuevo periodo de garantía, siendo la fecha de referencia la de la primera adquisición.

Esta extensión de garantía tendrá validez exclusivamente en España*, y a condición de que:

- el termo se haya instalado conforme a las normas vigentes y a las recomendaciones contenidas en el manual de instalación relativo al producto

- se presente la factura de compra a nombre del usuario que acredite la fecha de adquisición del producto. Es indispensable acreditar el número de serie del aparato para la tramitación de la asistencia en garantía
- la válvula de seguridad utilizada sea la suministrada juntamente con el aparato y no resulte dañada o manipulada
- los desperfectos no sean debidos a una presión hidráulica superior a la indicada en la etiqueta de características que acompaña al termo
- el termo esté destinado al uso doméstico, no para uso profesional.

En los demás casos la garantía se considerará no válida.

* **Importante:** esta garantía es válida para todo el territorio nacional de España, a excepción de las Islas Canarias, Ceuta y Melilla, donde viene cubierta por los distribuidores locales.



CUPÓN DE GARANTÍA

Para beneficiarse de la extensión de la garantía comercial anticorrosión hasta 5 años, el titular del termo eléctrico deberá rellenar y enviar este cupón de garantía en un plazo máximo de tres meses desde la adquisición del aparato. NIELSEN CLIMA procesará su compra y le enviará el cupón validado. En caso de avería, el titular deberá presentar al Servicio de Asistencia Técnica Oficial este cupón validado junto a su factura o ticket de compra.

Puede enviarnos el cupón de garantía cumplimentado por los siguientes medios:

- en nuestra web: www.nielsenclima.com/cupon-garantia rellenando el formulario
- vía e-mail a: garantia@nielsenclima.com
- por correo postal: C/ Lisboa, 3. Madrid 28008

Por favor use mayúsculas

DATOS CONTACTO

Apellidos

Nombre

Dirección instalación

Código postal Provincia

Tel. E-mail

DATOS APARATO

Modelo: WESEN ECO 30 WESEN ECO 50 WESEN ECO 80 WESEN ECO 100

Nº de serie

DATOS COMPRA

Establecimiento Fecha compra

Dirección

Código postal Provincia

Según la LO 15/99 de Protección de datos, y la Ley 34/2002, los datos que nos proporciona a través de este formulario, se incorporarán a un fichero titularidad de NIELSEN CLIMA ESPAÑA, S.L. y con el envío de este formulario, usted nos autoriza expresamente para efectuarle consultas sobre su satisfacción sobre el producto adquirido, y para remitirle, por medios tradicionales o electrónicos, información técnica sobre el mismo, y comercial sobre los productos fabricados por esta empresa. Puede ejercitar derechos de acceso, cancelación y oposición en la siguiente dirección: c/ Lisboa, 3. Madrid 28008



WESEN

feel warm

www.wesenflat.com

NIELSEN CLIMA ESPAÑA, S.L.

info@nielsenclima.com

www.nielsenclima.com